

HARRY III

CE 0341 !



PRESIDENT

Manuel d'utilisation / Gebruiksaanwijzing

Votre PRESIDENT HARRY III ASC en un coup d'œil

Uw PRESIDENT HARRY III ASC in een oogopslag

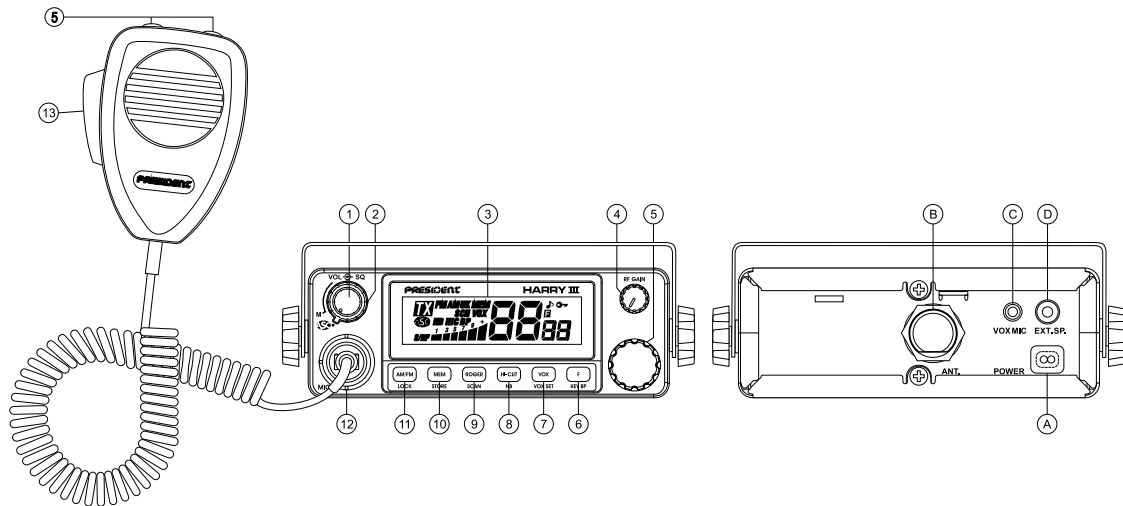

SOMMAIRE

INSTALLATION	5
UTILISATION	7
CARACTÉRISTIQUES TECHNIQUES	11
GUIDE DE DÉPANNAGE	11
COMMENT ÉMETTRE/RECEVOIR UN MESSAGE	11
GLOSSAIRE	12
DÉCLARATION DE CONFORMITÉ	15
TABLEAUX DES FRÉQUENCES	26 ~ 28
NORMES EUROPÉENNES	29

Français

INHOUD

DE INSTALLATIE	17
HET GEBRUIK VAN DE CB RADIO	19
TECHNISCHE GEGEVENS	23
TROUBLE-SHOOTING	24
HOE ZENDEN OF ONTVANGEN	24
VERKLARING VAN OVEREENSTEMMING	25
FREQUENTIES TABEL	26 ~ 28
EUROPESE NORMEN	29

Nederlands

ATTENTION !

*Avant toute utilisation, prenez garde de ne jamais émettre sans avoir branché l'antenne (connecteur **B** situé sur la face arrière de l'appareil), ni réglé le TOS (Taux d'Ondes Stationnaires) ! Sinon, vous risquez de détruire l'amplificateur de puissance, ce qui n'est pas couvert par la garantie.*

APPAREIL MULTI-NORMES !

*Voir fonction "**F**" page 8 et tableau des **Normes Européennes** page 29.*

Bienvenue dans le monde des émetteurs-récepteurs CB de la dernière génération. Cette nouvelle gamme de postes vous fait accéder à la communication électronique la plus performante. Grâce à l'utilisation de technologies de pointe garantissant des qualités sans précédent, votre PRESIDENT HARRY III ASC est un nouveau jalon dans la convivialité et la solution par excellence pour le pro de la CB le plus exigeant. Pour tirer le meilleur parti de toutes ses possibilités, nous vous conseillons de lire attentivement ce mode d'emploi avant d'installer et d'utiliser votre CB PRESIDENT HARRY III ASC.

A) INSTALLATION

1) CHOIX DE L'EMPLACEMENT ET MONTAGE DU POSTE MOBILE

- Choisissez l'emplacement le plus approprié à une utilisation simple et pratique de votre poste mobile.
- Veillez à ce qu'il ne gêne pas le conducteur ni les passagers du véhicule.

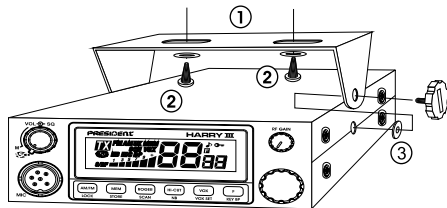

**SCHEMA GÉNÉRAL
DE MONTAGE**

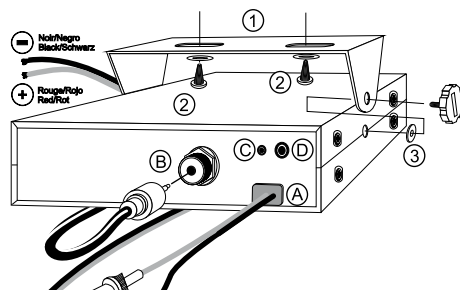

- Prévoyez le passage et la protection des différents câbles, (alimentation, antenne, accessoires...) afin qu'ils ne viennent en aucun cas perturber la conduite du véhicule.
 - Utilisez pour le montage le berceau (1) livré avec l'appareil, fixez-le solidement à l'aide des vis auto taraudeuse (2) fournies (diamètre de perçage 3,2 mm). Prenez garde de ne pas endommager le système électrique du véhicule lors du perçage du tableau de bord.
 - Lors du montage, n'oubliez pas d'insérer les rondelles de caoutchouc (3) entre le poste et son support. Celles-ci jouent en effet un rôle «d'amortisseur» et permettent une orientation et un serrage en douceur du poste.
 - Choisissez un emplacement pour le support du micro et prévoyez le passage de son cordon.
- **NOTA :** Votre poste mobile possédant une prise micro en façade peut être encastré dans le tableau de bord. Dans ce cas, il est recommandé d'y adjoindre un haut-parleur externe pour une meilleure écoute des communications (connecteur EXT.SP situé sur la face arrière de l'appareil : D). Renseignez-vous auprès de votre revendeur le plus proche pour le montage sur votre appareil.

2) INSTALLATION DE L'ANTENNE

a) Choix de l'antenne

- En CB, plus une antenne est grande, meilleur est son rendement. Votre Point Conseil saura orienter votre choix.

b) Antenne mobile

- Il faut l'installer à un endroit du véhicule où il y a un maximum de surface métallique (plan de masse), en s'éloignant des montants du pare-brise et de la lunette arrière.
- Dans le cas où une antenne radiotéléphone est déjà installée, l'antenne CB doit être au-dessus de celle-ci.
- Il existe 2 types d'antennes : les préréglées et les réglables.
- Les préréglées s'utilisent de préférence avec un bon plan de masse (pavillon de toit ou malle arrière).
- Les réglables offrent une plage d'utilisation beaucoup plus large et permettent de tirer parti de plans de masse moins importants (voir § 5 RÉGLAGE DU TOS) .
- Pour une antenne à fixation par perçage, il est nécessaire d'avoir un excellent contact antenne/plan de masse ; pour cela, grattez légèrement la tôle au niveau de la vis et de l'étoile de serrage.
- Lors du passage du câble coaxial, prenez garde de ne pas le pincer ou l'écraser (risque de rupture ou de court-circuit).
- Branchez l'antenne (B).

c) Antenne fixe

- Veillez à ce qu'elle soit dégagée au maximum. En cas de fixation sur un mât, il faudra éventuellement haubaner conformément aux normes en vigueur (se renseigner auprès d'un professionnel). Les antennes et accessoires PRESIDENT sont spécialement conçus pour un rendement optimal de chaque appareil de la gamme.

LOBE DE RAYONNEMENT

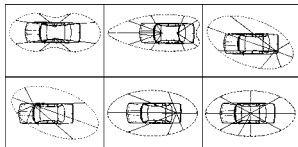

3) CONNEXION DE L'ALIMENTATION

Votre PRESIDENT HARRY III ASC est muni d'une protection contre les inversions de polarité. Néanmoins, avant tout branchement, vérifiez vos connexions.

Votre poste doit être alimenté par une source de courant continu de 12 Volts (A). À l'heure actuelle, la plupart des voitures et des camions fonctionnent avec une mise à la masse négative. On peut s'en assurer en vérifiant que la borne (-) de la batterie soit bien connectée au bloc moteur ou au châssis. Dans le cas contraire, consultez votre revendeur.

ATTENTION : Les camions possèdent généralement deux batteries et une installation électrique en 24 Volts. Il sera donc nécessaire d'intercaler dans le circuit électrique un convertisseur 24/12 Volts (Type PRESIDENT CV 24/12).

Toutes les opérations de branchement suivantes doivent être effectuées cordon d'alimentation non raccordé au poste :

- Assurez-vous que l'alimentation soit bien de 12 Volts.
- Repérez les bornes (+) et (-) de la batterie (+ = rouge, - = noir). Dans le cas où il serait nécessaire de rallonger le cordon d'alimentation, utilisez un câble de section équivalente ou supérieure.
- Il est nécessaire de se connecter sur un (+) et un (-) permanents. Nous vous conseillons donc de brancher directement le cordon d'alimentation sur la batterie (le branchement sur le cordon de l'autoradio ou sur d'autres parties du circuit électrique pouvant dans certains cas favoriser la réception de signaux parasites).
- Branchez le fil rouge (+) à la borne positive de la batterie et le fil noir (-) à la borne négative de la batterie.
- Branchez le cordon d'alimentation au poste.

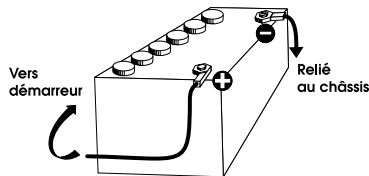

ATTENTION : Ne jamais remplacer le fusible d'origine (2 A) par un modèle d'une valeur différente !

4) OPÉRATIONS DE BASE À EFFECTUER AVANT LA PREMIÈRE UTILISATION, SANS PASSER EN ÉMISSION (sans appuyer sur la pédale du micro)

- a) Branchez le micro,
- b) Vérifiez le branchement de l'antenne,
- c) Mise en marche de l'appareil : tournez le bouton de volume (1) dans le sens des aiguilles d'une montre jusqu'à entendre un "clic".
- d) Tournez le bouton SQUELCH (2) au minimum (position **M**).
- e) Réglez le bouton VOLUME à un niveau convenable.
- f) Amenez le poste sur le canal 20 à l'aide du rotateur ou des touches **UP/DN** du micro (5).

5) RÉGLAGE DU TOS (TOS : Taux d'ondes stationnaires)

ATTENTION : Opération à effectuer impérativement lors de la première utilisation de l'appareil ou lors d'un changement d'antenne. Ce réglage doit être fait dans un endroit dégagé, à l'air libre.

- * **Réglage avec TOS-mètre externe (type TOS-1 PRESIDENT) :**
- a) Branchement du Tos-mètre :
 - branchez le Tos-mètre entre le poste et l'antenne, le plus près possible du poste (utilisez pour cela un câble de 40 cm maximum type CA-2C PRESIDENT).
- b) Réglage du Tos :
 - amenez le poste sur le canal 20,
 - positionnez le commutateur du Tos-mètre en position CAL (calibrage),
 - appuyez sur la pédale du micro pour passer en émission,
 - amenez l'aiguille sur l'index ▼ à l'aide du bouton de calibrage,
 - basculez le commutateur en position SWR (lecture de la valeur du TOS). La valeur lue sur le vu-mètre doit être très proche de 1. Dans le cas contraire, rajustez votre

antenne jusqu'à obtention d'une valeur aussi proche que possible de 1 (une valeur de TOS comprise entre 1 et 1,8 est acceptable),

- il est nécessaire de recalibrer le Tos-mètre, entre chaque opération de réglage de l'antenne.

Remarque : Afin d'éviter les pertes et atténuations dans les câbles de connexion entre la radio et ses accessoires, PRESIDENT recommande une longueur de câble inférieure à 3m.

Maintenant, votre poste est prêt à fonctionner.

B) UTILISATION

1) MARCHE/ARRÊT - VOLUME

- a) Pour allumer votre poste, tourner le bouton (1) dans le sens des aiguilles d'une montre.
- b) Pour augmenter le volume sonore, continuer à tourner ce bouton dans le sens des aiguilles d'une montre.

2) ASC (Automatic Squelch Control) / SQUELCH

Cette fonction permet de supprimer les bruits de fond indésirables en l'absence de communication. Le squelch ne joue ni sur le volume sonore ni sur la puissance d'émission, mais il permet d'améliorer considérablement le confort d'écoute.

a) ASC : SQUELCH À RÉGLAGE AUTOMATIQUE

Brevet mondial, exclusivité PRESIDENT

Tourner le bouton du squelch (2) dans le sens contraire des aiguilles d'une montre en position **ASC**. «**ASC**» apparaît sur l'afficheur. Aucun réglage manuel répétitif et optimisation permanente entre la sensibilité et le confort d'écoute lorsque l'ASC est actif. Cette fonction peut être désactivée par rotation du bouton dans le sens des aiguilles d'une montre. Dans ce cas le réglage du squelch redevient manuel. «**ASC**» disparaît de l'afficheur.

b) SQUELCH MANUEL

Tourner le bouton du squelch dans le sens des aiguilles d'une montre jusqu'au point exact où tout bruit de fond disparaît. C'est un réglage à effectuer avec précision, car mis en position maximum dans le sens des aiguilles d'une montre, seuls les signaux les plus forts peuvent être perçus.

3) AFFICHEUR

Il permet de visualiser l'ensemble des fonctions :



Le BARGRAPH visualise le niveau de réception et le niveau de puissance émise.

4) RF GAIN

Réglage de la sensibilité en réception. Position maximum dans le cas de réception de communication longue distance. Vous pouvez diminuer le **RF GAIN**, pour éviter des distorsions, lorsque l'interlocuteur est proche.

Réduisez le Gain en réception dans le cas d'une communication rapprochée avec un correspondant non équipé d'un RF POWER.

La position normale de cette fonction se situe au maximum dans le sens des aiguilles d'une montre.

5) SÉLECTEUR DE CANAUX : Rotateur et Touches UP/DN du micro

Ces boutons permettent de monter ou de descendre d'un canal. Un "Beep" sonore est émis à chaque changement de canal si la fonction **KEY BP** est activée («BP» est affiché). Voir fonction **KEY BP**.

6) F ~ KEY BP

F - SÉLECTION DE LA BANDE DE FRÉQUENCES

(configuration : E; d; EU; EC; U; PL).

Les bandes de fréquences doivent être choisies selon le pays où vous utilisez votre appareil. N'utilisez en aucun cas une configuration différente. Certains pays nécessitent une licence d'utilisation. Voir tableau page 31.

Procédure : - éteindre l'appareil. Maintenir appuyée la touche **F** et rallumer l'appareil. **F** et la lettre correspondant à la configuration clignotent.

- Pour changer de configuration, utiliser le rotateur de canaux en face avant ou les touches **UP/DN** du micro.
- Quand la configuration est choisie, appuyez 1 seconde sur la touche **F** et la lettre correspondant à la configuration s'affichent en continu, un "beep" est émis. À ce stade, confirmer la sélection en éteignant puis en allumant à nouveau l'appareil. Voir les tableaux de configurations / bande de fréquences pages 26 à 29.

KEY BP Beep sonore au changement de canal, touches etc. (pression longue)

Activer la fonction **KEY BP** en appuyant sur la touche **KEY BP** pendant 1 seconde. Un "beep" est émis et l'icône «BP» s'affiche. Désactiver la fonction en appuyant sur la touche **KEY BP**. L'icône «BP» disparaît.

7) VOX ~ VOX SET

VOX (pression brève)

La fonction **VOX** permet d'émettre en parlant dans le micro d'origine (ou dans le micro vox optionnel) sans appuyer sur la pédale **PTT**. L'utilisation d'un micro vox optionnel connecté à l'arrière de l'appareil (**C**) désactive le micro d'origine. Appuyez brièvement sur la touche **VOX** pour activer la fonction **VOX**. Un "beep" est

émis, l'icône «**VOX**» apparaît dans l'afficheur. Une nouvelle pression sur la touche **VOX** désactive la fonction. Un double "beep" est émis l'icône «**VOX**» disparaît.

VOX SET (pression longue)

Appuyer pendant une seconde sur la touche **VOX** pour activer la fonction **Ajustement du Vox**. Trois réglages sont possibles : *Sensibilité* **L** / *Niveau Anti-Vox* **A** / *Temporisation* **É**. Appuyez brièvement sur la touche **VOX** pour passer au réglage suivant (en boucle **L** / **A** / **É**). L'afficheur indique le type de réglage suivi de son niveau.

- **Sensibilité «L»** : permet de régler la sensibilité du micro (d'origine ou optionnel vox) pour une qualité de transmission optimum. Niveau réglable de 1 (niveau haut) à 9 (niveau bas) à l'aide du rotateur de canaux. **L** correspond à la Sensibilité (Sensitivity Level).
- **Anti-Vox «A»** : permet d'empêcher l'émission générée par les bruits ambiants. Niveau réglable de 0 (Off) à 9 (bas niveau) à l'aide du rotateur de canaux. **A** correspond à l'Anti-Vox (Anti-Vox Level).
- **Temporisation «É»** : permet d'éviter la coupure «brutale» de la transmission en rajoutant un délai à la fin de parole. Niveau réglable de 1 (délai court) à 9 (délai long) à l'aide du rotateur de canaux. **É** correspond la temporisation (Delay time). Une fois les réglages effectués, appuyez pendant 1 seconde sur la touche **VOX** pour sortir du mode **Ajustement du Vox**.

8) **HI-CUT ~ NB**

HI-CUT (pression brève)

Élimination des parasites haute fréquence. À utiliser en fonction des conditions de réception. Quand le filtre **HI-CUT** est actif «**HIC**» apparaît dans l'afficheur.

NB (pression longue)

Noise Blanker. Ce filtre permet de réduire les bruits de fond et certains parasites en réception. Quand le filtre **NB** est actif «**NB**» apparaît dans l'afficheur.

FILTRE ANL (Automatic Noise Limiter)

L'appareil est équipé d'un filtre automatique qui réduit les bruits de fond et certains parasites en réception AM.

9) **ROGER ~ SCAN**

ROGER (pression brève)

L'icône «» apparaît dans l'afficheur lorsque la fonction est activée. Le **Roger Beep** émet un beep lorsqu'on relâche la pédale du micro pour laisser la parole à son correspondant. Historiquement, la CB étant un mode de communication «simplex», c'est-à-dire qu'il n'est pas possible de parler et d'écouter en même temps (comme c'est le cas pour le téléphone par exemple), il était d'usage de dire «Roger» une fois que l'on avait fini de parler afin de prévenir son correspondant qu'il pouvait parler à son tour. Le mot «Roger» a été remplacé par un beep significatif, d'où son nom «**Roger Beep**».

Remarque : Le **Roger Beep** est également entendu dans le haut-parleur si la fonction **KEY BP** est activée. Si la fonction **KEY BP** n'est pas activée, seul le correspondant peut entendre le **Roger Beep**.

SCAN (pression longue)

Balayage des canaux : Permet d'activer la fonction **SCAN** (balayage des canaux) dans un ordre croissant. «**SCN**» s'affiche. Le balayage s'arrête dès qu'un canal est actif. Le balayage démarre automatiquement 3 secondes après la fin de l'émission si aucune touche n'est activée pendant ce temps. Le balayage redémarre aussi dans un ordre croissant en tournant le rotateur vers la droite ou le bouton **UP** du micro, ou dans un ordre décroissant en tournant le rotateur vers la gauche ou le bouton **DN** du micro.

Une nouvelle pression longue sur **SCAN** désactive la fonction **SCAN**.

10) STORE ~ MEM

STORE (pression longue)

Permet de mémoriser un canal prioritaire avec les paramètres suivants : AM (sauf pour les configurations **EC** et **U**) ou FM (et CEPT/ENG dans la configuration **U**) ; NB ; HI-CUT.

Pour mémoriser : Sélectionner le canal à mémoriser.

- appuyer pendant 1 seconde sur **MEM**, «**MEM**» s'affiche. Si la fonction **KEY BP** est active, un "beep" long confirme la mise en mémoire du canal.

Pour effacer la mémoire :

- éteindre l'appareil.
- maintenir enfoncée la touche **MEM** et allumer l'appareil.
- la mémoire est effacée.

MEM (pression brève)

Pour rappeler la mémoire :

- appuyer brièvement sur **MEM**, «**MEM**» s'affiche. Si la fonction **KEY BP** est active, un "beep" court est émis. Le canal mémorisé est actif.

11) AM/FM ~ LOCK

AM/FM (pression brève)

Ce commutateur permet de sélectionner le mode de modulation AM ou FM. Votre mode de modulation doit correspondre à celui de votre interlocuteur.

Modulation d'Amplitude/ AM : Communications sur terrain avec reliefs et obstacle sur moyenne distance (mode le plus utilisé en France).

Modulation de Fréquence/ FM : Communication rapprochée sur terrain plat et dégagé.

LOCK (pression longue)

Permet de bloquer toutes les touches de la face avant ainsi que le rotateur. Un signal sonore d'erreur est émis quand une touche est utilisée alors que la fonction **LOCK** est activée. Une pression brève sur **LOCK** active/désactive la fonction **LOCK**. L'icône  s'affiche quand la fonction est active.

L'émission (micro ou vox) et la réception restent opérationnelles.

12) PRISE MICRO 6 BROCHES

Elle se situe en façade de votre appareil et facilite ainsi son intégration à bord de votre véhicule. Voir schéma de branchement en page 29.

13) PÉDALE D'ÉMISSION DU MICRO PTT

Bouton d'émission, appuyer pour parler,  s'affiche, et relâcher pour recevoir un message.

A) ALIMENTATION (13,2 V)

B) PRISE D'ANTENNE (SO-239)

C) PRISE POUR MICRO VOX OPTIONNEL (Ø 2,5 mm)

D) PRISE POUR HAUT-PARLEUR EXTÉRIEUR (8 Ω, Ø 3,5 mm)

C) CARACTÉRISTIQUES TECHNIQUES

1) GÉNÉRALES

- Canaux : 40
- Modes de modulation : AM / FM
- Gamme de fréquence : de 26.965 MHz à 27.405 MHz
- Impédance d'antenne : 50 ohms
- Tension d'alimentation : 13.2 V
- Dimensions (en mm) : 125 (L) x 150 (P) x 45(H)
- Poids : \approx 0,7 kg
- Accessoires inclus : 1 microphone Electret et son support, 1 berceau, vis de fixation
- Filtre : ANL (Automatic Noise Limiter) intégré

2) ÉMISSION

- Tolérance de fréquence : +/- 200 Hz
- Puissance porteuse : 1 W AM / 4 W FM
- Émissions parasites : inférieure à 4 nW (- 54 dBm)
- Réponse en fréquence : 300 Hz à 3 kHz
- Puissance émise dans le canal adj. : inférieure à 20 μ W
- Sensibilité du microphone : 7 mV
- Consommation : 1,7 A (avec modulation)
- Distorsion maxi. du signal modulé : 1,8 %

3) RÉCEPTION

- Sensibilité maxi à 20 dB sinad : 0,5 μ V - 113 dBm
- Réponse en fréquence : 300 Hz à 3 kHz
- Sélectivité du canal adj. : 60 dB
- Puissance audio maxi : 2 W
- Sensibilité du squelch : mini 0,2 μ V - 120 dBm
maxi 1 mV - 47 dBm
- Taux de réj. fréq. image : 60 dB
- Taux de réjection fréq. interméd. : 70 dB
- Consommation : 300 mA nominal / 750 mA max

D) GUIDE DE DÉPANNAGE

1) VOTRE POSTE N'ÉMET PAS OU VOTRE ÉMISSION EST DE MAUVAISE QUALITÉ

Vérifiez que :

- l'antenne soit correctement branchée et que le TOS soit bien réglé.
- le micro soit bien branché.
- la configuration programmée soit la bonne (voir tableau page 29).

2) VOTRE POSTE NE REÇOIT PAS OU VOTRE RÉCEPTION EST DE MAUVAISE QUALITÉ

Vérifiez que :

- le bouton RF GAIN (4) soit au maximum.
- le niveau du squelch soit correctement réglé.
- la configuration programmée soit la bonne (voir tableau page 29).
- le bouton Volume soit réglé à un niveau convenable.
- le micro soit branché.
- l'antenne soit correctement branchée et le TOS bien réglé.
- vous êtes bien sur le même type de modulation que votre interlocuteur.

3) VOTRE POSTE NE S'ALLUME PAS

Vérifiez :

- votre alimentation.
- qu'il n'y ait pas d'inversion des fils au niveau de votre branchement.
- l'état du fusible.

E) COMMENT ÉMETTRE OU RECEVOIR UN MESSAGE ?

Maintenant que vous avez lu la notice, assurez-vous que votre poste est en situation de fonctionner (antenne branchée).

Choisissez votre canal (19, 27).

Choisissez votre mode (AM, FM) qui doit être le même que celui de votre interlocuteur. Vous pouvez alors appuyer sur la pédale de votre micro, et lancer le message «Attention stations pour un essai TX» ce qui vous permet de vérifier la clarté et la puissance de votre signal et devra entraîner une réponse du type «Fort et clair la station».

Relâchez la pédale, et attendez une réponse. Dans le cas où vous utilisez un canal d'appel (19, 27), et que la communication est établie avec votre interlocuteur, il est d'usage de choisir un autre canal disponible afin de ne pas encombrer le canal d'appel.

F) GLOSSAIRE

Au fil de l'utilisation de votre TX, vous découvrirez parfois un langage particulier employé par certains cibistes. Afin de vous aider à mieux le comprendre, vous trouverez ci-après dans le glossaire et le code «Q.» un récapitulatif des termes utilisés. Toutefois, il est évident qu'un langage clair et précis facilitera le contact entre tous les amateurs de radiocommunication. C'est la raison pour laquelle les termes que vous lirez ci-dessous sont donnés à titre indicatif, mais ne sont pas à utiliser de façon formelle.

ALPHABET PHONÉTIQUE INTERNATIONAL

A Alpha	H Hotel	O Oscar	V Victor
B Bravo	I India	P Papa	W Whiskey
C Charlie	J Juliett	Q Quebec	X X-ray
D Delta	K Kilo	R Romeo	Y Yankee
E Echo	L Lima	S Sierra	Z Zulu
F Foxtrott	M Mike	T Tango	
G Golf	N November	U Uniform	

LANGAGE TECHNIQUE

AM	: Amplitude Modulation (modulation d'amplitude)
BLU	: Bande latérale unique
BF	: Basse fréquence
CB	: Citizen Band (canaux banalisés)
CH	: Channel (canal)
CQ	: Appel général
CW	: Continuous waves (morse)
DX	: Liaison longue distance
DW	: Dual watch (double veille)
FM	: Frequency modulation (modulation de fréquence)
GMT	: Greenwich Meantime (heure méridien Greenwich)
GP	: Ground plane (antenne verticale)
HF	: High Frequency (haute fréquence)
LSB	: Low Side Band (bande latérale inférieure)
RX	: Receiver (récepteur)
SSB	: Single Side Band (Bande latérale unique)
SWR	: Standing Waves Ratio
SWL	: Short waves listening (écoute en ondes courtes)
SW	: Short waves (ondes courtes)
TOS	: Taux d'ondes stationnaires
TX	: Transceiver. Désigne un poste émetteur-récepteur CB. Indique aussi l'émission.
UHF	: Ultra-haute fréquence
USB	: Up Side Band (bande latérale supérieure)
VHF	: Very high Frequency (très haute fréquence)

LANGAGE CB

ALPHA LIMA	: Amplificateur linéaire
BAC	: Poste CB
BASE	: Station de base

BREAK : Demande de s'intercaler, s'interrompre
 CANNE À PÊCHE : antenne
 CHEERIO BY : Au revoir
 CITY NUMBER : Code postal
 COPIER : Écouter, capter, recevoir
 FIXE MOBILE : Station mobile arrêtée
 FB : Fine business (bon, excellent)
 INFÉRIEURS : Canaux en-dessous des 40 canaux autorisés (interdits en France)
 MAYDAY : Appel de détresse
 MIKE : Micro
 MOBILE : Station mobile
 NÉGATIF : Non
 OM : Opérateur radio
 SUCETTE : Micro
 SUPÉRIEURS : Canaux au-dessus des 40 canaux autorisés (interdits en France)
 TANTE VICTORINE : Télévision
 TONTON : Amplificateur de puissance
 TPH : Téléphone
 TVI : Interférences TV
 VISU : Se voir
 VX : Vieux copains
 WHISKY : Watts
 WX : Le temps
 XYL : L'épouse de l'opérateur
 YL : Opératrice radio
 51 : Poignée de mains
 73 : Amitiés
 88 : Grosses bises
 99 : Dégager la fréquence

144 : Polarisation horizontale, aller se coucher
 318 : Pipi
 600 ohms : le téléphone
 813 : Gastro liquide (apéritif)

CODE «Q»

QRA : Emplacement de la station
 QRA Familial : Domicile de la station
 QRA PRO : Lieu de travail
 QRB : Distance entre 2 stations
 QRD : Direction
 QRE : Heure d'arrivée prévue
 QRG : Fréquence
 QRH : Fréquence instable
 QRI : Tonalité d'émission
 QRJ : Me recevez-vous bien ?
 QRK : Force des signaux (R1 à R5)
 QRL : Je suis occupé
 QRM : Parasites, brouillage
 QRM DX : Parasites lointains
 QRM 22 : Police
 QRN : Brouillage atmosphérique (orages)
 QRO : Fort, très bien, sympa
 QRP : Faible, petit
 QRPP : Petit garçon
 QRPPette : Petite fille
 QRQ : Transmettez plus vite
 QRR : Nom de la station
 QRRR : Appel de détresse
 QRS : Transmettez plus lentement
 QRT : Cessez les émissions
 QRU : Plus rien à dire

QRV	: Je suis prêt
QRW	: Avisez que j'appelle
QRX	: Restez en écoute un instant
QRZ	: Indicatif de la station : par qui suis-je appelé?
QSA	: Force de signal (S1 à S9)
QSB	: Fading, variation
QSJ	: Prix, argent, valeur
QSK	: Dois-je continuer la transmission ?
QSL	: Carte de confirmation de contact
QSO	: Contact radio
QSP	: Transmettre à...
QSX	: Voulez-vous écouter sur...
QSY	: Dégagement de fréquence
QTH	: Position de station
QTR	: Heure locale

CANAUX D'APPEL

27 AM	: appel général en zone urbaine
19 AM	: Routiers
9 AM	: Appel d'urgence

DÉCLARATION DE CONFORMITÉ

Nous, GROUPE PRESIDENT ELECTRONICS,
Route de Sète, BP 100 – 34540 Balaruc –
FRANCE,

Déclarons, sous notre seule responsabilité que
l'émetteur-récepteur de radiocommunication
CB,

Marque : **PRESIDENT**
Modèle : **HARRY III**
Fabriqué au Vietnam

est conforme aux exigences essentielles de la
Directive 1999/5/CE (Article 3) transposées à
la législation nationale, ainsi qu'aux Normes
Européennes suivantes:

EN 300 135-1 V1.1.2 (2000-8)
EN 300 433-1 V1.1.3 (2000-12)
EN 300 433-2 V1.1.2 (2000-12)
EN 301 489-1 V1.7.1 (2007-4)
EN 301 489-13 V1.2.1 (2002-8)
EN 60215 (1996)

Balaruc, le 15/06/2009



Jean-Gilbert MULLER
Directeur Général

WAARSCHUWING !

Voordat u uw toestel gebruikt, moet u voorzichtig zijn en nooit zenden zonder eerst de antenne te monteren (aansluiting "B" zit aan de achterkant van het toestel) of zonder de SWR geregeld te hebben. Anders riskeert u dat de eindversterker kapot gaat, en hierop zit geen garantie.

MULTI-STANDAARD TOESTEL !

*zie functie "F" pagina 20 en **Europese Normen** tabel pagina 29.*

De garantie van dit toestel is enkel geldig in het land van aankoop.

Welkom in de wereld van een nieuwe generatie CB radio's. Met de nieuwe serie "President" CB apparatuur kunt u topprestaties leveren. Door gebruik van de nieuwste technologie wordt een weergaloze kwaliteit geleverd. De President HARRY III ASC is een goede keuze voor de veeleisende CB radio gebruiker. Om uzelf er van te verzekeren met alle mogelijkheden bekend te zijn, adviseren wij u deze handleiding stap voor stap geheel door te lezen voordat u uw President HARRY III ASC installeert en gebruikt. Wij wensen u veel TX/RX plezier.

A) DE INSTALLATIE

1) WAAR EN HOE UW CB RADIO TE MONTEREN

- a) U zult een geschikte plaats moeten zoeken voor een eenvoudig en praktisch gebruik
- b) Uw CB radio mag de chauffeur of de passagiers niet hinderen
- c) Zorg voor een goede doorloop en bescherming van de verschillende kabels (b.v. voeding, antenne en hulpstukken), zodat zij in geen geval de besturing van de auto verstoren.

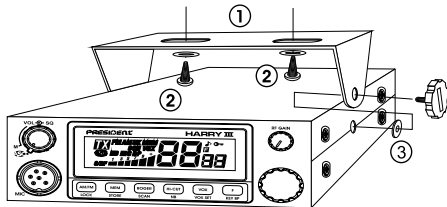

MOUNTING DIAGRAM

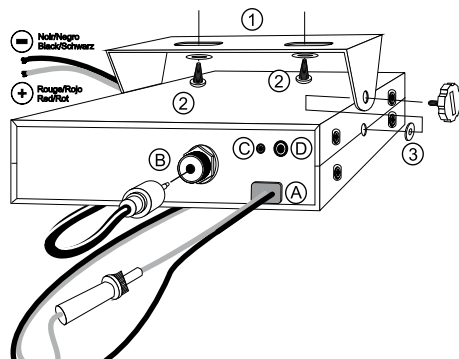

- d) Om uw CB radio te monteren moet u de bijgeleverde beugel gebruiken, welke stevig vastgemaakt moet worden met behulp van de draadschroeven dik $\pm 3,2$ mm. Zorg ervoor dat u het elektrische systeem van de auto niet stuk maakt tijdens het boren in het dashboard.
 - e) Vergeet u niet de rubberringen aan te brengen tussen de CB en de bevestigings beugel. Deze hebben een schokdempend effect en staan een zachte beweging en een druk op de CB-set toe
 - f) Kies waar u de microfoonhouder wilt plaatsen en let erop, dat de microfoondraad naar de chauffeur loopt zonder de controlelampjes van de auto te hinderen.
- **N.B.** Als u de zend/ontvanger in het dashboard plaatst, zult u een externe luidspreker nodig hebben voor een betere geluidskwaliteit. (Aansluiting EXT.SP zit achter op het toestel (D)). Vraag uw dealer desgewenst om advies bij het monteren van uw CB-set.

2) INSTALLATIE VAN DE ANTENNE

a) Keuze van de antenne

Voor CB radio's geldt: Hoe langer de antenne, des te beter het resultaat. Uw dealer kan u behulpzaam zijn bij het vinden van een geschikte antenne.

b) Mobiel antenne

Monteer de antenne op een plaats, waar een maximum aan metalen ondergrond aanwezig is (groundplane). Plaats hem niet te dicht bij de ruitenwissers i.v.m. mogelijke storing door dit motortje.

- Monteer een CB antenne indien mogelijk hoger dan een eventuele reeds aanwezige autotelefoonantenne.
- Er zijn twee type's antenne's: Niet regelbaar; deze kunt u gebruiken bij een goede groundplane. Bijv. midden op het dak van uw auto. Regelbaar; hiermee kunt u bij gebrek aan voldoende groundplane toch nog een goede SWR-afstemming bereiken.
- Indien u een gat moet boren voor de installatie van de antenne zorg dan voor voldoende massa. Maak het metaal blank ter plaatse van de bevestigingsschroef.
- Zorg ervoor dat de coax-kabel niet beschadigd wordt door scherpe randen of afknelling.
- Verbind de antenne (B).

c) Basisantenne

- Een basisantenne dient bij voorkeur zo vrij mogelijk te worden opgesteld. Het kan noodzakelijk of zelfs wettelijk verplicht zijn om een antennemast te tuien. Vraag bij twijfel deskundig advies.

Alle President antennes en accessoires zijn ontworpen om perfect met uw CB radio samen te kunnen werken.

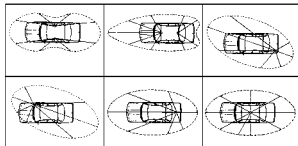

OUTPUT RADIUS PATTERNS

3) STROOMAANSLUITING

Uw President HARRY III ASC is beveiligd tegen een polariteits verwisseling. Echter, voor het aanzetten, wordt u geadviseerd alle verbindingen te controleren. Uw CB-set moet voorzien zijn van een constante stroom van 12 Volt (aansluiting A) Tegenwoordig zijn de meeste auto's en vrachtwagens negatief geaard. U kunt dit controleren om zeker te weten of de negatieve pool van de batterij is verbonden aan het motorblok of aan het chassis. Als dit niet het geval is, moet u uw dealer raadplegen.

WAARSCHUWING: Gewoonlijk hebben vrachtwagens 2 accu's en daardoor een elektrische installatie van 24 volt. In dat geval zal het nodig zijn een 24/12 volt omvormer te plaatsen in het elektrisch circuit. De volgende stappen zouden uitgevoerd moeten worden met de stroomkabel nog los van de set:

- Controleer of de accu 12 volt is
- Lokaliseer de positieve en de negatieve polen van de accu (+ is rood en - is zwart). Is het nodig de stroomkabel te verlengen, dan kunt u dezelfde kabel of een beter type kabel gebruiken.
- Wij adviseren U het stroomsnoer met een permanente (+) en een permanente (-) te verbinden. Als de CB kabel langs de bedrading van de autoradio of andere delen van het elektrisch circuit loopt, verhoogt dit in sommige gevallen de kans op storing.
- Verbind de rode draad (+) aan de positieve pool van de accu en de zwarte (-) draad aan de negatieve pool van de accu.
- Verbind de stroomkabel met uw CB Radio.

WAARSCHUWING: Vervang nooit de originele zekering (2A) door een met een andere waarde!

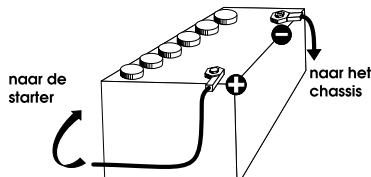

4) AANZETTEN PRESIDENT JFK II ASC

Handelingen die gedaan moeten worden voordat u de set gaat gebruiken **vóór** het zenden.

- a) Sluit de microfoon aan.
- b) Controleer de aansluiting van de antenne.
- c) Aanzetten van het apparaat: Draai de **VOLUME** knop rechtsom (Met de wijzers van de klok mee). Deze knop dient tevens om het geluidsniveau te regelen.
- d) Draai de SQUELCH knop **(2)** tot minimum (**M** position).
- e) Regel de VOLUME knop tot een correct niveau.
- f) Stel de CB in op kanaal 20 met behulp van de rotator of met de knoppen **UP/DN** van de micro **(5)**.

5) AFSTELLEN VAN DE SWR

ATTENTIE: De volgende handelingen dienen te gebeuren bij het in gebruiknemen van het apparaat of bij veranderingen aan de antenne. Deze afstelling moet uitgevoerd worden op een plaats zonder hindernissen en in de open lucht.

*Afstellen met losse SWR-meter (bijv. TOS-1 PRESIDENT)

- a) In bedrijf stellen van de SWR-meter:
 - Monteer de SWR-meter tussen de zender en de antenne, zo dicht mogelijk achter de zender (gebruik hiervoor een kabel van max. 40 cm type PRESIDENT CA-2C).
- b) Afstelling van de SWR
 - Zet de zender op kanaal 20.
 - zet de switch van de SWR-meter (15) in CAL (calibration) positie.
 - Druk op de mike-schakelaar om te zenden en houdt deze vast tijdens het afstellen.
 - Zet de wijzer op 100% met behulp van de calibre knop (fijnregelaar).
 - Zet de schakelaar in positie **SWR (REF)** (Lees de SWR waarde af). De afleeswaarde moet tussen 1 en 1.8 zijn. Een SWR-waarde tussen 1 en 1.8 is acceptabel.
 - Het is nodig de SWR te meten na iedere verandering aan de antenne.

Nota: Om verlies en verzwakking te vermijden in de kabels tussen de radio en accessoires, beveelt President een kabellengte aan van max. 3 m.

Nu is uw zender klaar om GOED te functioneren.

B) HET GEBRUIK VAN DE CB RADIO

1) AAN/UIT – VOLUME

- a) Om het toestel aan te zetten, draait u de knop (1) met de wijzers van de klok mee.
- b) Om het geluidsvolume te verhogen, draait u de knop met de richting van de wijzers van de klok mee.

2) ASC (Automatic Squelch Control) / SQUELCH

Haalt ongewenste achtergrond ruis/storing weg bij afwezigheid van communicatie. Squelch heeft geen invloed op het geluidsvolume of op het zendvermogen, maar staat toe het luistergenot te verbeteren.

a) ASC: AUOTMATIC SQUELCH CONTROL

Wereldwijd patent, exclusief voor President apparatuur.

Draai de squelch knob **(2)** tegen de wijzers van de klok in tot **ASC** positie. «**ASC**» verschijnt op de display. Men hoeft niet meer telkens handmatig de squelch in te regelen en het geluidsgenot verbetert voortdurend wanneer de ASC actief is. Deze functie kan ontkoppeld worden door de knop met de wijzers van de klok mee te draaien. In dit geval de squelch handmatig inregelen. «**ASC**» verdwijnt uit de display.

b) SQUELCH HANDMATIG

Draai de knop squelch met de richting van de wijzers van de klok mee tot aan het punt dat alle achtergrond storing/ruis is verdwenen. Deze afstelling moet met precisie

gedaan worden, want zet je hem in de maximum positie (met de wijzers van de klok mee) dan zullen uitsluitend de sterke signalen doorkomen.

3) DISPLAY

U kan op het scherm alle functies zien :



het staafdiagram geeft het ontvangstniveau en energieniveau terug bij het verzenden.

4) RF GAIN

Regeling van de ontvangstgevoeligheid. Bij lange afstand communicatie zet u **RF GAIN** op maximum. **RF GAIN** kunt u verlagen om vervorming te voorkomen wanneer uw gesprekspartner dicht bij is en hij geen RF POWER regeling heeft.

De normale afstelling van deze functie is op maximum (met de wijzers van de klok mee).

5) KANALENKIEZER: draaiknop en UP/DN toetsen op de microfoon

De knoppen zorgen ervoor dat u een kanaal hoger of lager kan gaan. Een "beep" bevestigt iedere keer dat u van kanaal verandert indien de **Beep** functie geactiveerd is. Zie **beep**.

6) F ~ KEY BP

F - SELECTIE VAN DE FREQUENTIE BANDEN

(configuratie: E; d; EU; EC; U; PL)

De frequentie banden moeten gekozen worden in overeenstemming met het land van gebruik. Gebruik in geen geval een andere configuratie. Sommige landen eisen een gebruikersvergunning. Zie tabel pagina 31.

Procédure: zet het toestel uit. Zet de switch op «F» positie en zet het toestel weer aan.

De letter die overeenstemt met de configuratie en **F** gaan knipperen.

- Om de configuratie te veranderen, gebruik de kanalenkiezer op de voorkant of de **UP/DN** toetsen van de microfoon.
- Wanneer de configuratie geselecteerd is, druk 1 seconde op de **F** toets. De letter die overeenstemt met de configuratie en **F** blijven op de display, er wordt een beep verstuurd.

Bevestig nu de selectie door het toestel uit te schakelen en zet het toestel dan weer aan.

Zie tabel configuraties/ frequentie banden pagina 26 ~ 29.

KEY BP Pieptoon bij het veranderen van kanaal, knoppen enz (lang drukken)

Activeer de functie **KEY BP** door op de knop **KEY BP** te drukken gedurende 1 seconde.

Er wordt een piepsignaal verstuurd en het icoon "**BP**" verschijnt. Desactiveer de functie door op de knop **KEY BP** te drukken. Het icoon "**BP**" verschijnt.

7) VOX ~ VOX SET

VOX (kort indrukken)

Kan gebruikt worden in mode **CB** of **PA**. De **VOX** functie laat u toe te zenden bij het spreken in de originele microfoon (of in de optionele vox microfoon) zonder op de **PIT** switch te drukken. Bij gebruik van een optionele vox microfoon, aangesloten op de achterkant van de radio (**C**) werkt de originele microfoon niet.

Druk kort op de **VOX** toets om de **VOX** functie te activeren. «**VOX**» verschijnt op de display. Een hernieuwd drukken van de **VOX** toets zet de functie uit. «**VOX**» verdwijnt.

VOX SET (lang indrukken)

Druk de **VOX** toets om de functie te activeren.

Vox regeling. Drie regelingen zijn mogelijk: Gevoeligheid **5L** / Anti-vox niveau **Rl** / Vox termijn **dt**. Druk kort op de **VOX** toets om naar de volgende regeling te gaan (looping **5L**, **Rl**, **dt**). De display toont de soort regeling aan gevolgd door het niveau.

- **Gevoeligheid 5L:** laat u toe de microfoon te regelen (de originele of de optionel vox) voor een optimale zendkwaliteit. Het niveau is regelbaar van 1 (hoog niveau) tot 9 (laag niveau) door de kanaalknop te draaien of met de **UP/DN** toetsen van de originele microfoon. **5L** stemt overeen met het gevoeligheidsniveau.
- **Anti-Vox Rl:** laat u toe de zending uit te schakelen veroorzaakt door het lawaai van de omgeving. Het niveau is regelbaar van 0 (Off) tot 9 (laag niveau) door de kanaalknop te draaien of met de **UP/DN** toetsen van de originele microfoon. **Rl** stemt overeen met Anti-vox.
- **Termijn dt:** laat u toe een plotselinge onderbreking van het zenden te vermijden door een termijn te voegen aan het einde van de communicatie. Het niveau is regelbaar van 1 (korte termijn) tot 9 (lange termijn) door de kanaalknop te draaien of met **UP/DN** toetsen van de originele microfoon. **dt** stemt overeen met de termijn.

Zodra de regelingen uitgevoerd zijn, drukt u een seconde op de **VOX** toets om de **Vox Regeling Mode** te verlaten.

8) HI-CUT ~ NB

HI-CUT (kort indrukken)

Haalt de hoge frequentie storingen weg en moet gebruikt worden in overeenstemming met de ontvangst condities. Kort indrukken activeert de **HI-Cut** filter en «**HIC**» verschijnt op de display. Opnieuw indrukken schakelt de functie uit en «**HIC**» verdwijnt.

NB (lang drukken)

Noise blanker. Deze filter zorgt voor het beperken van achtergrondgeluid en bepaalde parasieten bij het ontvangen. Wanneer de filter **NB** geactiveerd is, verschijnt «**NB**» op het scherm.

FILTER ANL (Automatic Noise Limiter)

Het apparaat is voorzien van een automatische filter die de achtergrondgeluiden en bepaalde ontvangstoparasieten bij AM ontvangst verminderen.

9) ROGER ~ SCAN

ROGER (kort indrukken)

Het symbool  verschijnt op de display wanneer de functie actief is. De **Roger Beep** klinkt wanneer u de microfoontoets los laat om uw gesprekspartner te laten spreken. **CB** is een «simplex» communicatie. Dit betekent dat het niet mogelijk is te spreken en te luisteren tegelijkertijd (zoals dat het geval is bij een telefoon). Zodra iemand

met het spreken ging stoppen, zei hij "Roger" om aan zijn gesprekspartner aan te geven dat het zijn beurt was om te spreken. "Roger" is nu overgenomen door een "beep". Daar komt het woord "**Roger beep**" van.

Nota: de **Roger beep** weerklinkt ook in de luidspreker indien de **Beep** functie al actief is. Indien de **Beep** functie niet actief is, kan alleen het tegenstation de **Roger Beep** horen.

SCAN (lang indrukken)

Kanaal opzoeken: om de **SCAN** functie (opzoeken van de kanalen) te activeren in stijgende volgorde. «**SCAN**» verschijnt op de display. Het scannen stopt zodra een kanaal actief is. Het automatisch scannen herneemt 3 seconden na het beëindigen van het zenden indien geen enkele toets actief is. Het scannen herneemt in stijgende volgorde door de draaiknop naar rechts te draaien of door de **UP** toets van de microfoon in te drukken, of in dalende volgorde door de draaiknop naar links te draaien of door de **DN** toets van de microfoon in te drukken.

Geheugen opzoeken: **MEM** indrukken tijdens de opzoekingscyclus. Het toestel zoekt de actieve geheugens op (**M1**, **M2**, **M3**, **M4**, **M5**, **M6**) en kanalen **19** en **9**. **MEM** opnieuw indrukken om terug te keren naar de opzoekingscyclus van de kanalen.

Hernieuwd lang indrukken van **SCAN** maakt de **SCAN** functie onactief.

10) STORE ~ MEM

STORE (lang drukken)

Zorgt ervoor de een prioriteitkanaal gememoriseerd wordt in de volgende parameters: AM (uitgezonderd de configuratie **EC** en **U**) of FM (en CEPT/ENG in de configuratie **U**) ; NB ; HI-CUT.

Om te memoriseren: Selecteer een kanaal om te memoriseren.

- Druk gedurende 1 seconde op **MEM**, "**MEM**" verschijnt. Indien de functie **KEY BP**

geactiveerd is, bevestigt een lange "beep" het memoriseren van een kanaal.

Om het memoriseren te verwijderen:

- schakel het apparaat uit.
- Hou de druk **MEM** ingedrukt en schakel het apparaat aan.
- Het geheugen wordt verwijderd

MEM (kort indrukken)

Om het memoriseren te herhalen:

druk kort op **MEM**, "**MEM**" verschijnt. Indien de functie **KEY BP** geactiveerd is, wordt er een korte "beep" verstuurd. Het geheugenkanaal wordt actief.

11) AM/FM MODE REGELING ~ LOCK

AM/FM (kort indrukken)

Met deze switch kunt u AM of FM modulatie kiezen. Uw modulatie mode moet overeenstemmen met die van uw gesprekspartner.

AM modulatie: voor gesprekken op terrein met reliëf en hindernissen op middelmatige afstand (de meest gebruikte)

Frequentie modulatie FM: voor gesprekken op korte afstand op open terrein zonder hindernissen.

LOCK (lang indrukken)

Zorgt voor het blokkeren van toetsen aan de voorzijde alsook van de rotator. U kan een foutmeldingsgeluid horen wanneer er een knop gebruikt wordt wanneer de functie **LOCK** geactiveerd is. Een korte druk op **LOCK** activeert/desactiveert de functie **LOCK** van het icoon  verschijnt wanneer de functie wordt geactiveerd.

Het versturen moicro of vox) en de ontvangst blijven operationeel.

12) 6 PIN MICROFOONPLUG

Deze plug bevindt zich op de voorkant van de radio en maakt de installatie in het dashboard gemakkelijker.

Zie aansluitingsschema pagina 29.

13) PTT

Zendschakelaar, indrukken om te spreken, **TX** verschijnt op de display en loslaten om een boodschap te ontvangen.

A) DC POWER AANSLUITING (13,2V)

B) ANTENNE CONNECTOR (SO-239)

C) AANSLUITING VOOR EXTERNE VOXMIKE (Ø 2,5 mm)

D) AANSLUITING VOOR PUBLIC ADDRESS LUIDSPREKER (8 Ω, Ø 3,5 mm)

C) TECHNISCHE GEGEVENS

1) ALGEMEEN

- Kanalen : 40
- Modulatie soorten : AM/FM
- frequentiegamma : van 26 965 Mhz van 27 405 MHz
- Impedantie : 50 Ohms
- Werkspanning : 13.2 v
- Afmetingen (mm) : 125 (B) x 150 (D) x 45 (H)
- Gewicht : ≈ 0,7 kg
- Accessoires : Up/Down mikrofoon en houder, montagebeugel en schroeven, DC-kabel
- Filter : geïntegreerde ANL (Automatic Noise Limiter)

2) ZENDEN

- Frequentie afwijking : +/- 200 Hz
- Draaggolf vermogen : 1 W AM / 4 W FM
- Transmission interference : minder dan 4nW (-54 dBm)
- Audio frequentie bereik : 300 Hz – 3 kHz
- Uitzonden vermogen naar aangrenzend kanaal : minder dan 20 μW
- Microfoongevoeligheid : 7 mV
- Max stroomgebruik : 1,7 A (met modulatie)
- Mod.signaal vervorming : 1,8 %

3) ONTVANGST

- Max gevoeligheid bij 20dB sign.ruis : 0,5 μV – 113 dBm
- Audio frequentie bereik : 300 Hz tot 3 kHz
- Nevenkanaal onderdrukking : 60 dB
- Max. audio vermogen : 2 W
- Squelch gevoeligheid : mini 0.2 μV – 120 dBm / maxi 1 mV – 47 dBm
- Spiegel frequentie onderdrukking : 60 dB
- Gemidd. onderdrukking ongewenste frequenties : 70 dB
- Max. stroomverbruik : 300 mA nominaal / 750 mA max

D) TROUBLE-SHOOTING

1) UW CB RADIO WIL NIET ZENDEN OF UW SIGNAAL IS VAN SLECHTE KWALITEIT

- Controleer of de antenne goed aangesloten is en of de **SWR** goed is afgeregeld.
- Controleer of de **Mike** goed is aangesloten.

2) UW CB RADIO WIL NIET ONTVANGEN OF DE ONTVANGST IS SLECHT

Controleer of:

- de knop RF GAIN (**4**) moet op het maximum staan.
- het niveau van de squelch moet correct geregeld worden.
- de geprogrammeerde configuratie moet goed zijn (zie tabel pagina 29)
- de volumeknop moet op een passend niveau geregeld worden.
- de antenne moet correct aangesloten worden en de TOS goed geregeld
- of U zeker op hetzelfde type modulator bent als uw gesprekspartner

3) UW CB VERLICHTING WIL NIET BRANDEN:

- Controleer de voeding.
- Controleer het stroomsnoer.
- Controleer de zekering.

E) HOE ZENDEN OF ONTVANGEN ?

Nu u deze handleiding doorgelezen heeft, controleer of uw toestel klaar is om te functioneren (antenne aangesloten).Kies uw kanaal (19, 27).

Kies uw mode (AM/FM) die identiek moet zijn aan de mode van uw tegenstation.

U kunt nu de PTT schakelaar op uw mike indrukken en te zeggen " opgelet dit is een TX test " wat u toelaat de helderheid en het vermogen van uw signaal te controleren, wat een antwoord zal geven zoals " radio sterk en helder " .

Laat de PTT schakelaar los en wacht op een antwoord. Indien u een oproepkanaal gebruikt (19, 27) en de communicatie met uw correspondent vastgelegd is, is het gebruikelijk een ander kanaal te kiezen om het oproepkanaal niet te storen.

VERKLARING VAN OVEREENSTEMMING

Wij, GROUPE PRESIDENT ELECTRONICS, Route de
Sète, BP 100 – 34540 Balaruc – FRANCE,

Verklaren , geheel onder eigen verantwoordelijkheid dat
het CB toestel,

Merk **PRESIDENT**
Model **HARRY III ASC**
Geproduceerd in de Vietnam

25

Voldoet aan de toepasselijke essentiële eisen van de Directive
1999/5/CE (Artikel 3) omgezet naar de nationale wetgeving,
en conform is met de volgende Europese normen:

EN 300 135-1 V1.1.2 (2000-8)
EN 300 433-1 V1.1.3 (2000-12)
EN 300 433-2 V1.1.2 (2000-12)
EN 301 489-1 V1.7.1 (2007-4)
EN 301 489-13 V1.2.1 (2002-8)
EN 60215 (1996)

Balaruc, 15/06/2009



Jean-Gilbert MULLER
Directeur-generaal

TABLEAU DES FRÉQUENCES pour EU / E / EC / U (CEPT)
FREQUENCY TABLE for EU / E / EC / U (CEPT)

N° du canal Channel	Fréquences Frequency	N° du canal Channel	Fréquences Frequency
1	26,965 MHz	21	27,215 MHz
2	26,975 MHz	22	27,225 MHz
3	26,985 MHz	23	27,255 MHz
4	27,005 MHz	24	27,235 MHz
5	27,015 MHz	25	27,245 MHz
6	27,025 MHz	26	27,265 MHz
7	27,035 MHz	27	27,275 MHz
8	27,055 MHz	28	27,285 MHz
9	27,065 MHz	29	27,295 MHz
10	27,075 MHz	30	27,305 MHz
11	27,085 MHz	31	27,315 MHz
12	27,105 MHz	32	27,325 MHz
13	27,115 MHz	33	27,335 MHz
14	27,125 MHz	34	27,345 MHz
15	27,135 MHz	35	27,355 MHz
16	27,155 MHz	36	27,365 MHz
17	27,165 MHz	37	27,375 MHz
18	27,175 MHz	38	27,385 MHz
19	27,185 MHz	39	27,395 MHz
20	27,205 MHz	40	27,405 MHz

TABLEAU DES FRÉQUENCES pour U (ENG)
FREQUENCY TABLE for U (ENG)

N° du canal Channel	Fréquences Frequency	N° du canal Channel	Fréquences Frequency
1	27,60125 MHz	21	27,80125 MHz
2	27,61125 MHz	22	27,81125 MHz
3	27,62125 MHz	23	27,82125 MHz
4	27,63125 MHz	24	27,83125 MHz
5	27,64125 MHz	25	27,84125 MHz
6	27,65125 MHz	26	27,85125 MHz
7	27,66125 MHz	27	27,86125 MHz
8	27,67125 MHz	28	27,87125 MHz
9	27,68125 MHz	29	27,88125 MHz
10	27,69125 MHz	30	27,89125 MHz
11	27,70125 MHz	31	27,90125 MHz
12	27,71125 MHz	32	27,91125 MHz
13	27,72125 MHz	33	27,92125 MHz
14	27,73125 MHz	34	27,93125 MHz
15	27,74125 MHz	35	27,94125 MHz
16	27,75125 MHz	36	27,95125 MHz
17	27,76125 MHz	37	27,96125 MHz
18	27,77125 MHz	38	27,97125 MHz
19	27,78125 MHz	39	27,98125 MHz
20	27,79125 MHz	40	27,99125 MHz

TABLEAU DES FRÉQUENCES pour d
FREQUENCY TABLE for d

N° du canal Channel	Fréquences Frequency	N° du canal Channel	Fréquences Frequency
1	26,965 MHz	21	27,215 MHz
2	26,975 MHz	22	27,225 MHz
3	26,985 MHz	23	27,255 MHz
4	27,005 MHz	24	27,235 MHz
5	27,015 MHz	25	27,245 MHz
6	27,025 MHz	26	27,265 MHz
7	27,035 MHz	27	27,275 MHz
8	27,055 MHz	28	27,285 MHz
9	27,065 MHz	29	27,295 MHz
10	27,075 MHz	30	27,305 MHz
11	27,085 MHz	31	27,315 MHz
12	27,105 MHz	32	27,325 MHz
13	27,115 MHz	33	27,335 MHz
14	27,125 MHz	34	27,345 MHz
15	27,135 MHz	35	27,355 MHz
16	27,155 MHz	36	27,365 MHz
17	27,165 MHz	37	27,375 MHz
18	27,175 MHz	38	27,385 MHz
19	27,185 MHz	39	27,395 MHz
20	27,205 MHz	40	27,405 MHz

N° du canal Channel	Fréquences Frequency	N° du canal Channel	Fréquences Frequency
41	26,565 MHz	61	26,765 MHz
42	26,575 MHz	62	26,775 MHz
43	26,585 MHz	63	26,785 MHz
44	26,595 MHz	64	26,795 MHz
45	26,605 MHz	65	26,805 MHz
46	26,615 MHz	66	26,815 MHz
47	26,625 MHz	67	26,825 MHz
48	26,635 MHz	68	26,835 MHz
49	26,645 MHz	69	26,845 MHz
50	26,655 MHz	70	26,855 MHz
51	26,665 MHz	71	26,865 MHz
52	26,675 MHz	72	26,875 MHz
53	26,685 MHz	73	26,885 MHz
54	26,695 MHz	74	26,895 MHz
55	26,705 MHz	75	26,905 MHz
56	26,715 MHz	76	26,915 MHz
57	26,725 MHz	77	26,925 MHz
58	26,735 MHz	78	26,935 MHz
59	26,745 MHz	79	26,945 MHz
60	26,755 MHz	80	26,955 MHz

TABLEAU DES FRÉQUENCES pour PL
FREQUENCY TABLE for PL

N° du canal Channel	Fréquences Frequency	N° du canal Channel	Fréquences Frequency
1	26,960 MHz	21	27,210 MHz
2	26,970 MHz	22	27,220 MHz
3	26,980 MHz	23	27,250 MHz
4	27,000 MHz	24	27,230 MHz
5	27,010 MHz	25	27,240 MHz
6	27,020 MHz	26	27,260 MHz
7	27,030 MHz	27	27,270 MHz
8	27,050 MHz	28	27,280 MHz
9	27,060 MHz	29	27,290 MHz
10	27,070 MHz	30	27,300 MHz
11	27,080 MHz	31	27,310 MHz
12	27,100 MHz	32	27,320 MHz
13	27,110 MHz	33	27,330 MHz
14	27,120 MHz	34	27,340 MHz
15	27,130 MHz	35	27,350 MHz
16	27,150 MHz	36	27,360 MHz
17	27,160 MHz	37	27,370 MHz
18	27,170 MHz	38	27,380 MHz
19	27,180 MHz	39	27,390 MHz
20	27,200 MHz	40	27,400 MHz

PRISE MICRO 6 BROCHES
6-PIN MICROPHONE PLUG

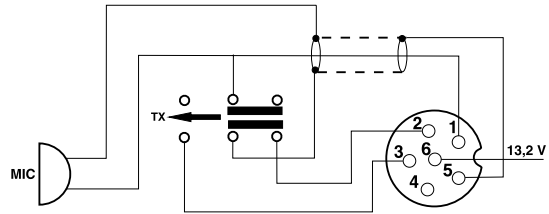

1 Modulation	Modulation
2 RX	RX
3 TX	TX
4 -	-
5 Masse	Ground
6 Alimentation	Power Supply

NORMES EUROPÉENNES - NORMAS EUROPEAS - EUROPEAN NORMS - NORMY EUROPEJSKIE

Configuration Code	FM Channel	AM Channel	Country
<i>E</i>	40 Ch (4W)	40 Ch (4W)	ES, IT
<i>d</i>	80 Ch (4W)	40 Ch (1W)	DE
<i>EU</i>	40 Ch (4W)	40 Ch (1W)	CH, CY, DK, ES, FI, FR, GR, IE, IS, IT, LT, NL, PT, RO, SE
<i>EC</i>	40 Ch (4W)	-	AT, BE, BG, CZ, EE, HU, LU, LV, MT, NO, SI, SK
<i>U</i>	CEPT 40 Ch (4W) + ENG 40 Ch (4W)	-	GB
<i>PL</i>	-5 KHz 40 Ch (4W)	-5 KHz 40 Ch (4W)	PL

La bande de fréquence et la puissance d'émission de votre appareil doivent correspondre à la configuration autorisée dans le pays où il est utilisé.

De frequentieband en de zend power van uw toestel moeten overeenstemmen met de normen van het land van gebruik.

Remarque : Dans la configuration **U** : Pour sélectionner la bande de fréquences **ENG**, presser brièvement le comutateur AM/FM (**11**), l'icône «**UK**» s'affiche. Pour sélectionner la bande de fréquences **CEPT**, presser brièvement le comutateur AM/FM (**11**), l'icône «**UK**» disparaît de l'afficheur (*voir tableau page 26*).

Nota : In **U** configuratie: Om de frequentieband **ENG** te selecteren, de **AM/FM (11)** switch kort indrukken. «**UK**» verschijnt op de display. Om de frequentieband **CEPT** te selecteren, de **AM/FM** switch (**11**) kort indrukken. «**UK**» verdwijnt uit de display (*zie tabel pagina 26*).

Länder mit besonderen Beschränkungen (Lizenz¹ / Register²)

Countries in which there are particular restrictions (Licence¹ / Register²)

	AT	BE	BG	CH	CY	CZ	DE	DK	EE	ES	FI	FR	GB	GR	HU	IE	IS	IT	LT	LU	LV	MT	NL	NO	PL	PT	RO	SE	SI	SK	
Licence ¹	①			①		①							①	①				①				①									
Register ²											①															①					
AM	①					①		①					①		①				①	①	①	①		①					①	①	
BLU / SSB	①					①		①					①		①				①	①	①	①		①					①	①	

Länder, in denen die nationalen Regelungen eine Sendeleistung zulassen, die höher ist als die in der harmonisierten Norm (im Absatz 4 des Vorwortes der harmonisierten Norm EN 300 433) genannte Leistung.

Countries in which the national regulations authorize a transmission power superior to the limit fixed by the harmonised standard, notified in the 4th paragraph of the preface of the proper harmonised standard EN 300 433.

	IT	ES	PL
4W AM	✓	✓	✓
12 W pep BLU / SSB	✓	✓	✓

Dernière mise à jour de ce tableau sur le site : www.president-electronics.com, rubrique «les Postes Radio-CB» puis, «La CB PRESIDENT et l'Europe».

Raadpleeg voor de meest actuele tabel de website www.president-electronics.com, Ga naar de pagina "The CB Radios", vervolgens "President Radio CB and Europe".

Groupe
PRESIDENT
ELECTRONICS

SIEGE SOCIAL/HEAD OFFICE - FRANCE - Route de Sète - BP 100 - 34540 BALARUC
Site Internet : <http://www.president-electronics.com>
E-mail : groupe@president-electronics.com



CE 0341 !

1065/11-10 - M0121

PRESIDENT